

# ***KiCA* Jet Fan 2**

**Instructions** V 1.1

EN / CN / DE / FR / ES / IT / PT / RU / JP / KR / PL

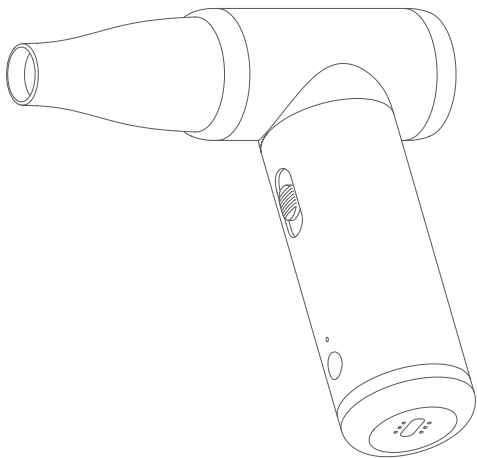

EN	Instructions	1/
CN	使用说明书	5/
DE	Bedienungsanleitung	9/
FR	Manuel d'Utilisateur	13/
ES	Manual de Usuario	17/
IT	Manuale Utente	21/
PT	Manual de instruções	25/
RU	Руководство по эксплуатации	29/
JP	取扱説明書	33/
KR	사용설명서	37/
PL	Instrukcje	41/

## Overview

- |                          |                            |
|--------------------------|----------------------------|
| [1] Air outlet           | [6] Charging port          |
| [2] Suction port         | [7] Heat dissipation holes |
| [3] Speed control button | [8] Large nozzle           |
| [4] Indicator            | [9] Small nozzle           |
| [5] Power button         | [10] USB-C cable           |

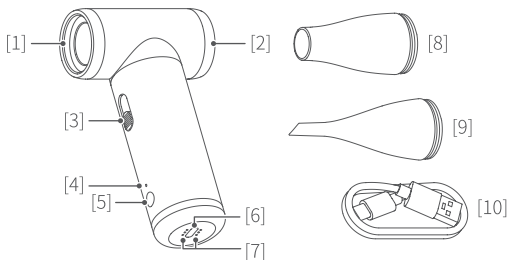

## Start to Use

### 1. Blowing dust

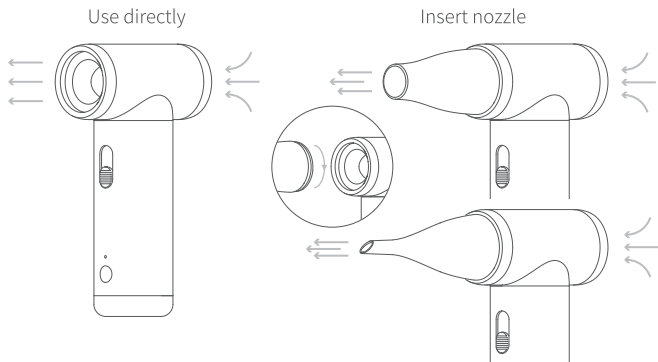

## 2. Power ON / OFF

Long press the power button to power on / off.

Single tap the power button after power on to enter standby mode, tap again to restart.

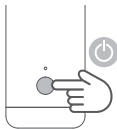

Never block the suction port, air outlet and heat dissipation holes while using or the product might be damaged.

## 3. Speed control

Slide the speed control button to adjust the wind speed.

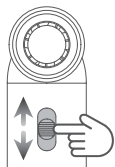

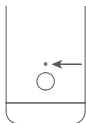

Figure	Rotation speed	Revolutions per minute (Reference value)
	High speed	101,000±10%
	Low speed	22,500±10%

## 4. Indicator



Indicator while using	Description
Constant green light	Powering on
Red light flashes slowly	Need recharging
Red light flashes quickly then turn off	Low power, will auto power off/ Malfunction warning
Indicator while charging	Description
Constant red light	Charging
Constant green light	Charge completed



## 5. Intelligent protection

The product will auto power off, if there is no operation within 3 minutes in standby mode.

## 6. Charging

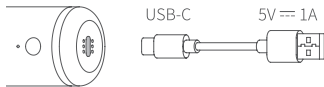

## 7. Specifications

Product name: KiCA Jet Fan 2

Model: KiCAAM02

Operating voltage range: 12.8V~16.8V

Operating temperature range: 0°C ~+40°C

Storage temperature range: -20°C ~+60°C

Battery capacity: 1100mAh

Charging time: About 3H30min (5V/1A)

Weight: About 302g

Size: 71.9×37.4×128.9mm

Max. runtime: About 4H30min (Test in lab environment under the low speed)

Packing list:

Main body×1, Large nozzle×1, Small nozzle×1, USB-C cable×1, Manual×1

---

### Cautions:

Please read and save this quick start guide carefully.

To reduce the risk of fire, serious injury, and property damage, observe the following safety guidelines when using:

1. DO NOT use it when your hands are wet.
2. DO NOT allow the product to come into contact with any kind of liquid. DO NOT leave the product out in the rain or near a source of moisture. DO NOT drop the product into water.
3. Never block the air openings of the machine while using.
4. Never drop or insert any objects into any openings.
5. DO NOT leave it near heat sources such as a furnace or heater. DO NOT leave the product inside of a vehicle on hot days.
6. DO NOT use it where flammable items are being used (like gas, spray and so on), or it might cause fire or explosion.
7. Damage may be caused to it if dropped or subject to external force. Never operate the product if it is not working properly, or if it has been dropped or damaged. Return it to a service center for examination and repair.
8. Do not pull, wrap, squeeze or modify the charging cable. Never use a damaged charging

cable.

9. If you can hear abnormal sound, smell something unusual while using, or the product is overheat, or blades work abnormally, please stop use it immediately.

10. Never disassemble the product in any way or it may cause damage. If you accidentally disassemble it and it is not working properly, please return it to a service center for examination and repair.

#### Usage and storage:

1. The air from the product's blowing port is cold. While using the product, keep hair away from the air inlet and outlet.

2. Do not direct air toward eyes, ears, mouth or other sensitive areas.

3. The product should never be left unattended after powered on.

4. Keep the product out of the reach of children and pets.

5. Do not place or store the product where it can fall or be pulled into a tub or sink.

6. Never use the product when the temperature is too high or too low.

7. When not in use, the product should be stored in a well ventilated and dry location, and avoid direct sunlight.

#### Maintenance:

1. This product is not waterproof. DO NOT use any liquid cleansers (Alcohol, washing water, detergent and so on). Only use a soft dry cloth to clean it.

2. Please regularly remove the attachments on the air inlet and outlet.

3. DO NOT use nail or any sharp object to press, rub or pierce the air inlet and outlet to avoid damage to the product.

4. DO NOT over-charge or over-discharge the battery, which will damage the battery.

#### Precautions when discarding the product:

The lithium ion battery used by the product is a recyclable and renewable valuable resource.

When discarding it, please have it handled by a professional agency that can recycle rechargeable batteries. Before discarding the product, power it off and take the lithium ion battery out from it following the steps below. The battery is to be disposed of safely.

Steps:

1. Disassemble the top housing with help of a professional tool.

2. Pull out the battery terminals from the PCBA.

3. Use a professional cutter to cut off the bottom housing and then take out the battery.

## 产品介绍

- |         |                 |
|---------|-----------------|
| [1] 吹风口 | [6] 充电口         |
| [2] 进风口 | [7] 散热孔         |
| [3] 调速键 | [8] 大吹头         |
| [4] 指示灯 | [9] 小吹头         |
| [5] 电源键 | [10] Type-C 充电线 |

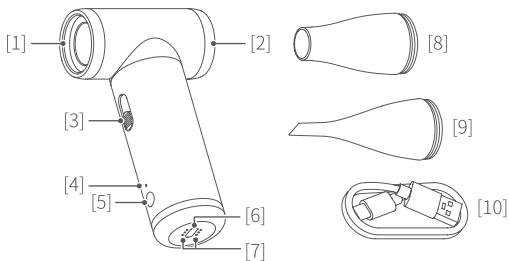

## 产品使用

### 1. 吹风功能

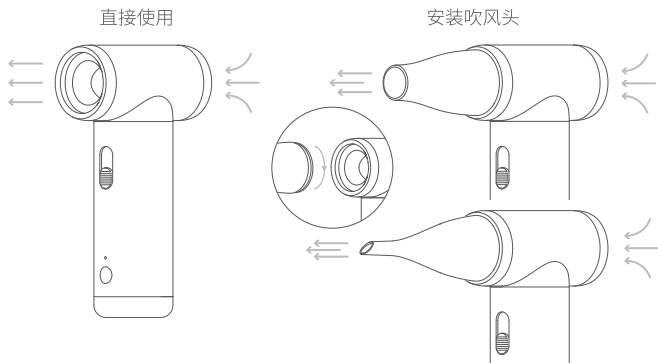

## 2. 开机 / 关机

长按电源键即可开机 / 关机。

开机状态下，单击电源键即暂停。再次单击，恢复工作状态。

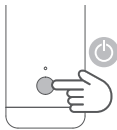

 禁止在产品工作时堵塞进风口、吹风口和散热孔，避免机器毁坏。

## 3. 调速

滑动调速键可调节风速大小。

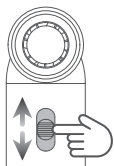

图示	转速	转 / 分钟 (参考值)
	高速	101,000±10%
	低速	22,500±10%

## 4. 指示灯

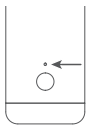

使用中指示	描述
绿灯常亮	开机状态
红灯慢闪	需要充电
红灯快闪至熄灭	电量低，即将关机 / 故障提示
充电中指示	描述
红灯常亮	充电中
绿灯常亮	充电完成

## 5. 智能保护

暂停模式下，3 分钟无操作，则自动关机。

## 6. 充电

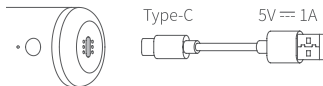

## 7. 参数型号

产品名称：KiCA 涡轮扇 2

产品型号：KiCAAM02

工作电压范围：12.8V~16.8V

工作温度范围：0°C ~+40°C

存储温度范围：-20°C ~+60°C

电池容量：1100mAh

充电时长：约 3 小时 30 分钟 (5V/1A)

主机重量：约 302g

产品尺寸：71.9×37.4×128.9mm

最长续航时间：约 4 小时 30 分钟 (低速，实验室环境)

### 包装清单：

主机 ×1，大吹头 ×1，小吹头 ×1，Type-C 充电线 ×1，说明书 ×1

### 注意：

使用产品前请仔细阅读本说明书并妥善保管。

为避免火灾、物权损失和人身伤害的危险，请务必遵守以下安全注意事项：

1. 禁止在手湿的情况下使用。
2. 禁止将本产品置于溅水、浸水环境。
3. 禁止在产品工作时堵塞进风口和吹风口。
4. 禁止向吹风口、进风口插入异物。
5. 禁止将本产品放在靠近热源（火炉或加热器等）的地方以及将置于热天的汽车内。
6. 请勿在石油气或其他易燃品（例如挥发剂、涂料稀释剂、喷雾剂等）附近使用，否则可能导致爆炸或引发火灾。
7. 严禁摔落或碰撞，有可能使其损坏，导致工作异常。无法正常使用时请及时联系售后。
8. 请勿用力拉拔、扭曲、挤压、改装充电线，如充电线如发热异常、损坏，请立即停止使用充电线。
9. 如产品发生异响、异味、高温、扇叶转动异常时，请立即停止使用。
10. 请勿拆卸产品整机，如不慎拆开导致工作异常，请联系售后寄回。

### 使用及存放：

1. 本产品出风为冷风。使用时请让头发远离吹风口、进风口，避免头发被吸入。
2. 请勿在使用时将气流吹向眼睛、耳、口等人体器官。
3. 请勿在使用时离开产品。
4. 请勿将本产品存放在儿童及宠物接触得到的地方。
5. 请勿存放在潮湿环境和易溅水环境使用本产品（如盛水的浴缸、淋浴房、洗脸盆或其他盛水容器附近）。
6. 请勿在温度过高或过低的环境下使用本产品。
7. 存放于通风良好、干燥、避免阳光直射的地方。

### 维护与保养：

1. 本产品不防水，请勿使用酒精、洗甲水或洗涤剂带清洁功能的液体清洁本产品。建议使用洁净软布清洁产品。
2. 定期清除吹风口和进风口的附着物。
3. 勿用指甲或尖锐物体等按压或摩擦吹风口和进风口。
4. 切勿过充过放电池，否则将对电芯造成损害。

### 产品废弃时注意事项：

本产品所用的电池是可回收再生资源。请在废弃时，交给可进行充电式电池回收再生处理的专业机构进行处理。在废弃器具前，必须将电池从器具中取出；在取出电池时，器具必须要断电；电池应安全地处置。

取出步骤：

1. 用专业工具将开关盖板撬开；
2. 将电池引线端子从主板拔出；
3. 再用专业铁剪将外壳剪开，取出电池。

### 免责声明：

感谢您选用本产品。本文所提及的内容关系到您的安全、合法权益及责任，请务必认真阅读，以及按照指导正确设置和使用本产品。不按照本文的说明和注意事项来操作，可能会给您和周围人带来伤害，损坏本产品或周围产品。

禁止任何用户的任何非法用途。用户将为购买和使用产品的一切行为负责。对于本产品，本公司不承担终端客户对本产品所有调试和使用当中的风险和责任（包括直接或间接第三方的损失）。

我公司对于任何从非正常渠道获得或不明用途的产品，将不予任何服务。

## Beschreibung des Produkts

- [1] Luftauslass
- [2] Lufteinlass
- [3] Taste zur Geschwindigkeitsregelung
- [4] Anzeigelampe
- [5] Einschalttaste
- [6] Anschluss zum Aufladen
- [7] Kühlöffnung
- [8] Großer Blaskopf
- [9] Kleiner Blaskopf
- [10] Typ-C-Ladekabel

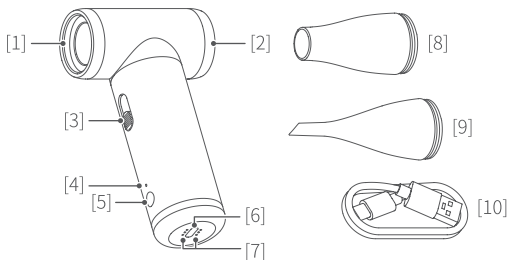

## Verwendung des Produkts

### 1. Blasen-Funktion

#### Direkte Verwendung

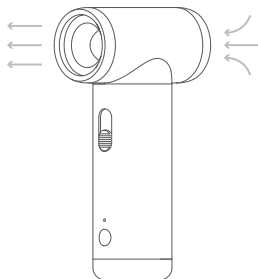

#### Installation des Blaskopfes

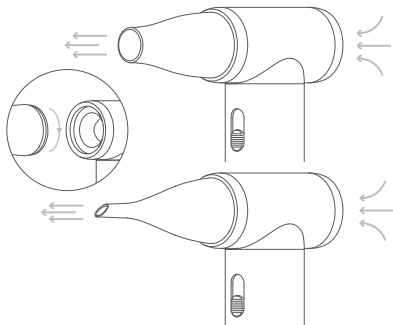

## 2. Einschalten / Ausschalten

Drücken Sie lange auf die Einschalttaste, um das Gerät ein- und auszuschalten. Klicken Sie im eingeschalteten Zustand auf die Einschalttaste, um die Wiedergabe zu unterbrechen. Klicken Sie erneut, um in den Betriebszustand zurückzukehren.

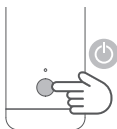

Es ist verboten, den Lufteinlass, Luftauslass und die Kühlöffnung zu blockieren, während das Gerät in Betrieb ist, um eine Zerstörung des Geräts zu vermeiden.

## 3. Einstellung der Geschwindigkeit

Schieben Sie die Geschwindigkeitstaste, um die Luftgeschwindigkeit einzustellen.



Abbildung	Rotationsgeschwindigkeit	Drehzahl (Referenzwert)
	Hohe Geschwindigkeit	101,000 ± 10%
	Niedrige Geschwindigkeit	22,500 ± 10%

## 4. Anzeigelampe

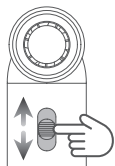
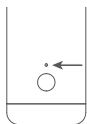

Anzeige bei der Verwendung	Beschreibung
Grünes Licht immer an	Status der Einschaltung
Rotes Licht blinkt langsam	Aufladen erforderlich
Rotes Licht blinkt schnell bis aus	Niedriger Stromverbrauch, schaltet sich automatisch aus/ Fehlerprompt

Indicateur lors du chargement	Beschreibung
Rotes Licht leuchtet immer	Ladevorgang läuft
Grünes Licht leuchtet immer	Ladevorgang abgeschlossen



## 5. Intelligenter Schutz

Im Pausenmodus ist 3 Minuten lang kein Betrieb möglich, dann schaltet sich das Gerät automatisch aus.

## 6. Ladung

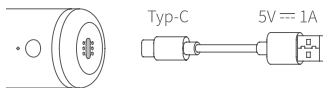

## 7. Parameter Modell

Produktname: KiCA Jet Fan 2

Produktmodell: KiCAAM02

Betriebsspannungsbereich: 12.8V~16.8V

Betriebstemperaturbereich: 0°C ~+40°C

Temperaturbereich bei Lagerung: -20°C ~+60°C

Kapazität der Batterie: 1100mAh

Aufladezeit: ca. 3 Stunden 30 Minuten(5V/1A)

Gewicht des Hauptgeräts: ca. 302g

Größe des Produkts: 71.9×37.4×128.9mm

Maximale Ausdauer: ca. 4 Stunden 30 Minuten (Niedrig, Laborumgebung)

Packliste:

Hauptgerät×1, Großer Blaskopf×1, Kleiner Blaskopf×1,

Typ-C-Ladekabel×1, Anleitungsheft×1

---

### Hinweis:

Bitte lesen Sie dieses Handbuch vor der Verwendung des Produkts sorgfältig durch und bewahren Sie es an einem sicheren Ort auf.

Um das Risiko eines Brandes, des Verlustes von Eigentumsrechten und von Personenschäden zu vermeiden, ist es wichtig, die folgenden Sicherheitsvorkehrungen zu beachten.

1. Nicht mit nassen Händen verwenden
2. Setzen Sie das Produkt keinem Spritz- oder Regenwasser aus.
3. Blockieren Sie nicht den Lufteinlass oder Luftauslass, während das Gerät in Betrieb ist.
4. Keine Fremdkörper in den Luftauslass oder Lufteinlass einführen.
5. Stellen Sie das Produkt an heißen Tagen nicht in der Nähe einer Wärmequelle (Ofen, Heizung usw.) oder in einem Auto auf.
6. Nicht in der Nähe von Flüssiggas oder anderen brennbaren Materialien (z. B. flüchtige Stoffe, Farbverdünner, Aerosole usw.) verwenden, da dies zu einer Explosion oder einem Brand führen kann.
7. Lassen Sie das Gerät nicht fallen und stoßen Sie es nicht an, da es dadurch beschädigt werden kann und nicht mehr richtig funktioniert. Bitte wenden Sie sich an den Kundendienst, wenn es nicht normal verwendet werden kann.
8. Bitte ziehen, verdrehen, quetschen oder verändern Sie das Ladekabel nicht. Wenn das Ladekabel

ungewöhnlich heiß oder beschädigt ist, verwenden Sie es bitte sofort nicht mehr.

9. Bei ungewöhnlichen Geräuschen, Gerüchen, hohen Temperaturen oder einer abnormalen Drehung des Ventilatorflügels stellen Sie die Verwendung des Geräts bitte sofort ein.

10. Bitte zerlegen Sie nicht das ganze Produkt, wenn versehentliche Demontage führt zu abnormalen Arbeit, wenden Sie sich bitte an After-Sales, um es zurückzuschicken.

### Verwendung und Lagerung:

1. Die Luft, die aus diesem Produkt austritt, ist kalte Luft. Bitte halten Sie Ihre Haare vom Luftauslass und Lufteinlass fern, wenn Sie das Gerät benutzen, um das Einatmen von Haaren zu vermeiden.

2. Blasen Sie keine Luft in Augen, Ohren, Mund und andere Körperteile, wenn Sie das Produkt verwenden.

3. Lassen Sie das Produkt nicht liegen, während Sie es benutzen.

4. Lagern Sie das Produkt nicht an einem Ort, der für Kinder oder Haustiere zugänglich ist.

5. Lagern Sie das Produkt nicht in einer feuchten Umgebung oder in einer Umgebung, die zu Spritzwasser neigt (z. B. in der Nähe einer Badewanne, Dusche, eines Waschbeckens oder eines anderen Wasserbehälters).

6. Verwenden Sie das Produkt nicht in Umgebungen, in denen die Temperatur zu hoch oder zu niedrig ist.

7. An einem gut belüfteten, trockenen Ort aufbewahren und vor direkter Sonneneinstrahlung schützen.

### Pflege und Wartung:

1. Dieses Produkt ist nicht wasserdicht. Verwenden Sie keine Flüssigkeiten mit Reinigungsfunktion wie Alkohol, Nagelshampoo oder Reinigungsmittel, um dieses Produkt zu reinigen. Es wird empfohlen, das Produkt mit einem sauberen, weichen Tuch zu reinigen.

2. Entfernen Sie regelmäßig anhaftendes Material von den Luftauslässen und Lufteinlässen.

3. Drücken oder reiben Sie nicht mit Nägeln oder scharfen Gegenständen auf den Luftauslass und den Lufteinlass.

4. Überladen oder entladen Sie die Batterie nicht, da dies zu Schäden an den Batteriezellen führt.

### Hinweise beim Entsorgen des Produkts:

Die in diesem Produkt verwendete Batterie ist ein recycelbarer Rohstoff. Wenn Sie das Produkt entsorgen, geben Sie es bitte bei einer professionellen Organisation ab, die wiederaufladbare Batterien recyceln kann. Die Batterie muss aus dem Gerät entfernt werden, bevor sie entsorgt wird; das Gerät muss abgeklemmt werden, wenn die Batterie entfernt wird; die Batterie sollte sicher entsorgt werden.

Schritte zur Entfernung:

1. Hebeln Sie die Schalterabdeckung mit einem Spezialwerkzeug ab;

2. Ziehen Sie die Klemmen des Batteriekabels von der Hauptplatine ab;

3. Schneiden Sie das Gehäuse mit einer professionellen Eisenschere auf und nehmen Sie die Batterie heraus.

## Présentation du produit

- |                                     |                                |
|-------------------------------------|--------------------------------|
| [1] Orifice de soufflage            | [6] Interface de charge        |
| [2] Orifice d'admission             | [7] Orifice de ventilation     |
| [3] Touche de régulation de vitesse | [8] Grande buse de soufflage   |
| [4] Voyant                          | [9] Petite buse de soufflage   |
| [5] Bouton d'alimentation           | [10] Câble de charge de type-C |

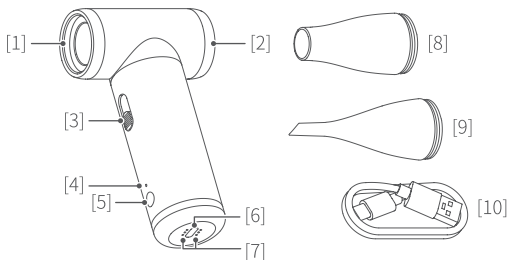

## Mode d'emploi

### 1. Fonction de sèche-cheveux

Mise en route directe

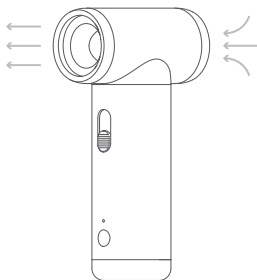

Montage de buse de soufflage

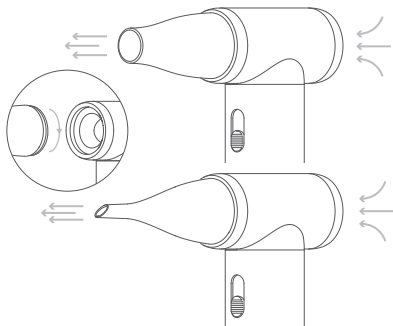

## 2. Démarrage / Arrêt

Appui long sur le bouton d'alimentation pour démarrer/arrêter l'appareil. En état de sa mise sous tension, simple clic sur le bouton d'alimentation pour le mettre en pause. Cliquez à nouveau pour reprendre le fonctionnement.

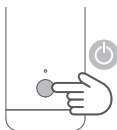

Il est interdit de boucher les orifices d'admission et de soufflage ainsi que celui de ventilation lors du fonctionnement du produit, afin d'éviter d'endommager la machine.

## 3. Régulation de vitesse

Faites glisser la touche de régulation de vitesse pour régler la vitesse du vent.

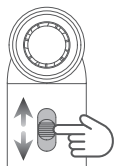

Icône	Vitesse de rotation	Tr/min (Valeur de référence)
	Haute vitesse	101,000 ± 10%
	Faible vitesse	22,500 ± 10%

## 4. Voyant

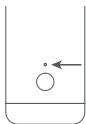

Instructions pendant l'utilisation	Description
Le voyant vert est toujours allumé	Etat de sous tension
Le voyant rouge clignote lentement	Avoir besoin de recharger
Le voyant rouge clignote rapidement puis s'éteint	Batterie faible, il s'éteindra automatiquement/ Dépannage
Indicateur lors du chargement	Description
Voyant rouge toujours allumé	Chargement en cours
Voyant vert toujours allumé	Chargement terminé

## 5. Protection smart

En mode pause, l'appareil s'éteindra automatiquement si aucune opération n'est effectuée pendant 3 minutes.

## 6. Chargement électrique

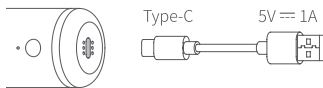

## 7. Spécifications

Désignation du produit : KiCA Jet Fan 2

Modèle : KiCAAM02

Plage de tension de fonctionnement : 12.8V~16.8V

Plage de température de fonctionnement : 0°C ~+40°C

Plage de température de stockage : -20°C ~+60°C

Capacité de la batterie : 1100mAh

Durée du chargement : 3 heures et 30 minutes environ (5V/1A)

Poids de l'unité principale : 302g environ

Dimensions : 71.9×37.4×128.9mm

Durée de vie maximale : 4 heures et 30 minutes environ (environnement de laboratoire à faible vitesse)

Liste de conditionnement :

Unité principale×1, Grande buse de soufflage×1, Petite buse de soufflage×1,

Câble de charge de type-C×1, Manuel×1

---

### Remarques:

Veillez lire attentivement ce manuel avant d'utiliser le produit et conservez-le correctement

Dans le but d'éviter tout risque d'incendie, de perte de biens et de lésions corporelles, veillez respecter obligatoirement les consignes de sécurité suivantes :

1. Ne pas utiliser le produit avec des mains mouillées
2. Ne pas placer le produit dans un environnement d'éclaboussures ou d'immersion de l'eau.
3. Il est interdit de boucher les orifices d'admission et de soufflage lorsque le produit fonctionne.
4. Ne pas insérer d'objets étrangers dans les orifices d'admission et de soufflage.
5. Ne pas placer le produit à proximité d'une source de chaleur (fourneau ou réchauffeur etc.) ni à l'intérieur d'une voiture s'il fait chaud.
6. Ne pas utiliser à proximité de gaz de pétrole ni d'autres produits inflammables (tels que l'agent volatil, diluants à peinture, aérosols, etc.), sinon il risquerait de provoquer une explosion ou un incendie.
7. Evitez la tombée ou la collision, ce qui est susceptible d'endommager le produit et de

provoquer un dysfonctionnement. Veuillez contacter immédiatement notre service après-vente en cas d'un fonctionnement anormal.

8. Ne pas tirer, tordre, presser forcément ni modifier le câble de charge. En cas d'un échauffement anormal ou de l'endommagement du câble de charge, veuillez cesser de l'utiliser immédiatement.

9. En cas où des anomalies telles que bruit étranger, odeur étrangère, température élevée ou rotation anormale des pales de la turbosoufflante sont constatées, veuillez cesser immédiatement d'utiliser le produit.

10. Ne pas démonter la machine. Si vous le démontez accidentellement et provoquez un fonctionnement anormal, veuillez contacter notre service après-vente pour le lui renvoyer.

### **Mode d'emploi et stockage:**

1. L'air sorti du produit est de l'air froid. Lors de son utilisation, gardez vos cheveux à l'écart des orifices d'admission et de soufflage pour éviter que vos cheveux ne soient aspirés.

2. Pendant son utilisation, ne pas souffler le flux d'air dans les organes humains tels que les yeux, les oreilles, la bouche etc..

3. Ne pas laisser le produit pendant son utilisation.

4. Ne pas placer le produit à la portée des enfants et des animaux domestiques.

5. Ne pas placer ni utiliser le produit dans un environnement humide ou exposé aux éclaboussures d'eau (par exemple, à proximité d'une baignoire remplie d'eau, d'une salle de douche, d'un lavabo ou d'autres récipients remplis d'eau).

6. N'utilisez pas le produit dans un environnement où la température est trop élevée ou trop basse.

7. Conservez-le dans un endroit sec et bien ventilé, à l'abri de la lumière directe du soleil.

### **Entretien et maintenance:**

1. Ce produit n'est pas étanche, ne pas le nettoyer avec l'alcool, le dissolvant à ongles ou le détergent. Il est recommandé de nettoyer le produit à l'aide d'un chiffon doux et propre.

2. Éliminez régulièrement les corps étrangers attachés aux orifices d'admission et de soufflage.

3. Ne laissez pas l'ongle ni l'objet tranchant quelconque appuyer ou frotter sur les orifices d'admission et de soufflage.

4. NE surchargez ni surutilisez la batterie, sinon cela endommagera le noyau de batterie.

### **Précautions lors de l'élimination du produit:**

La batterie utilisée dans le produit est une ressource recyclable et renouvelable. Lors de l'élimination, veuillez la faire traiter par une agence qualifiée capable de recycler les piles rechargeables. Avant la mise au rebut du produit, la batterie doit être retirée de l'appareil ; il doit être mis hors tension lors du retrait de la batterie ; La batterie doit être éliminée en toute sécurité.

Étapes du retrait de la batterie :

1. Démontez le boîtier supérieur à l'aide d'un outil professionnel.

2. Retirez la borne de la batterie de la carte mère.

3. Sortez la batterie après avoir coupé le boîtier inférieur à l'aide des ciseaux de fer spécifiques.

## Descripción de producto

- |                                   |                                |
|-----------------------------------|--------------------------------|
| [1] Salida de aire                | [6] Puerto de carga            |
| [2] Entrada de aire               | [7] Disipador de calor         |
| [3] Botón de control de velocidad | [8] Cabezal grande de soplado  |
| [4] Luz indicadora                | [9] Cabezal pequeña de soplado |
| [5] Botón de encendido            | [10] Cable USB-C               |

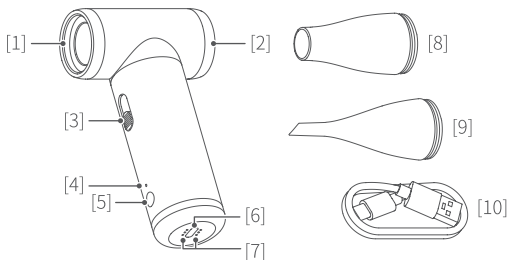

## Empezar a usar

### 1. Función de soplado

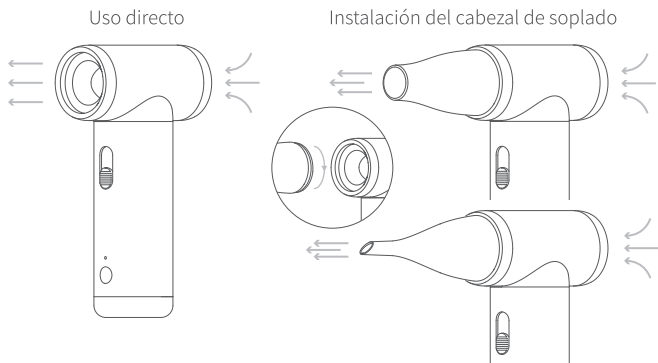

## 2. Encendido / Apagado

Mantenga pulsado el botón de encendido para encender / apagar. Haga clic en el botón de encendido para pausar en el estado de encendido. Haga clic de nuevo para reanudar la operación.

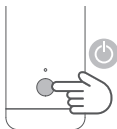

No bloquee la entrada y salida de aire y el disipador de calor cuando el producto está funcionando para evitar daños al aparato.

## 3. Control de velocidad

Deslice el botón de velocidad para ajustar la velocidad del aire.



Ilustración	Velocidad de rotación	RPM (Valor de referencia)
	Alta velocidad	101,000 ± 10%
	Baja velocidad	22,500 ± 10%

## 4. Luz indicadora

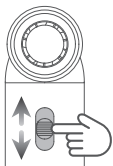
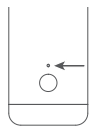

Indicación de uso	Descripción
Luz verde siempre encendida	Estado de encendido
La luz roja parpadea lentamente	Necesitar recarga
La luz roja parpadea rápidamente hasta apagarse	Baja potencia, se apagará automáticamente/ Aviso de fallo

Indicador mientras se carga	Descripción
Luz rouge siempre encendida	Chargement en cours
Luz verde siempre encendida	Recharge terminée



## 5. Protección inteligente

En el modo de pausa, si no hay operación durante 3 minutos, se apagará automáticamente.

## 6. Cargar

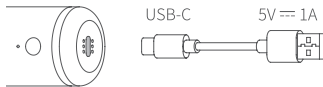

## 7. Especificaciones

Nombre del producto: KiCA Jet Fan 2

Modelo: KiCAAM02

Rango de tensión de funcionamiento: 12.8V~16.8V

Rango de temperatura de funcionamiento: 0°C ~+40°C

Rango de temperatura de almacenamiento: -20°C ~+60°C

Capacidad de pila: 1100mAh

Duración de carga: alrededor de 3 horas y 30 minutos(5V/1A)

Peso de unidad principal: alrededor de 302g

Tamaño de producto: 71.9×37.4×128.9mm

Duración máxima: alrededor de 4 horas y 30 minutos (entorno de laboratorio de marcha baja)

Lista de embalaje:

Unidad principal×1, Cabezal grande de soplado×1, Cabezal pequeña de soplado×1, Cable USB-C×1, Manual de usuario×1

---

### Nota:

Lea atentamente este manual antes de utilizar el producto y guárdelo en un lugar seguro. Para evitar el riesgo de incendio, daños a la propiedad y lesiones personales, asegúrese de observar las siguientes precauciones de seguridad:

1. No utilice con las manos mojadas.
2. No exponga el producto a salpicaduras ni a agua en remojo.
3. No bloquee la entrada de aire ni la salida de aire mientras el producto esté en funcionamiento.
4. No introduzca objetos extraños en la salida o entrada de aire.
5. No coloque el producto cerca de una fuente de calor (estufa o calentador, etc.) ni en un coche en un día caluroso.
6. No utilice cerca de GLP u otros materiales inflamables (por ejemplo, volátiles, disolventes de pintura, aerosoles, etc.), que puede provocar una explosión o un incendio.
7. No deje caer ni golpee el producto, que podría dañarlo y causar un funcionamiento anormal. Póngase en contacto con el servicio post-venta si no se puede utilizar normalmente.

8. No tire, retuerza, apriete o modifique el cable de carga, si el cable de carga está anormalmente caliente o dañado, deje de utilizarlo inmediatamente.
9. Deje de utilizar el producto inmediatamente si hay algún ruido inusual, olor, alta temperatura o rotación anormal del aspa del ventilador.
10. No desmonte el aparato completo, si accidentalmente lo desmonta y causa un funcionamiento anormal, póngase en contacto con el servicio post-venta para devolverlo.

### Uso y almacenamiento:

1. El aire que sale de este producto es aire frío. Cuando utilice el producto, mantenga el pelo alejado de la salida y entrada de aire para evitar que su cabello sea inhalado.
2. No sople el flujo de aire hacia los ojos, los oídos, la boca y otros órganos del cuerpo durante su uso.
3. No deje el producto mientras lo esté utilizando.
4. No almacene el producto en un lugar accesible para los niños o los animales domésticos.
5. No utilice este producto en entornos húmedos y propensos a salpicaduras (como cerca de bañeras, duchas, lavabos u otros recipientes llenos de agua).
6. No utilice el producto en ambientes donde la temperatura sea demasiado alta o demasiado baja.
7. Este producto debe almacenarse en un lugar bien ventilado y seco, fuera de la luz solar directa.

### Mantenimiento:

1. Este producto no es impermeable. No utilice líquidos de detergente como alcohol, champú para uñas o detergente para limpiar el producto. Se recomienda utilizar un paño suave y limpio para limpiar el producto.
2. Retire regularmente los objetos extraños a la salida y entrada de aire.
3. No presione ni frote la salida o entrada de aire con clavos u objetos punzantes.
4. No sobrecargue o sobredescargue las pilas, dado que esto provocará daños en las celdas de la misma.

### Precauciones al eliminar el producto:

La pila utilizada en este producto es un recurso reciclable. Al desechar el producto, entréguelo a una organización profesional que pueda reciclar las pilas recargables. Antes de deshacerse del aparato, hay que retirar las pilas del aparato; el aparato debe estar apagado cuando se retiren las pilas; las pilas deben eliminarse de forma segura.

Pasos de retirada:

1. Haga palanca en la tapa del interruptor con una herramienta especializada.
2. Saque los terminales del cable de las pilas de la placa principal.
3. Corte la carcasa con unas tijeras de hierro profesionales y saque las pilas.

## Introduzione di prodotto

- |                               |                                     |
|-------------------------------|-------------------------------------|
| [1] Uscita dell'aria          | [6] Porto di ricarica               |
| [2] Ingresso dell'aria        | [7] Foro di dissipazione del calore |
| [3] Pulsante della velocità   | [8] Soffiatore grande               |
| [4] Luce dell'indicatore      | [9] Soffiatore piccolo              |
| [5] Pulsante di alimentazione | [10] Linea di ricarica Type-C       |

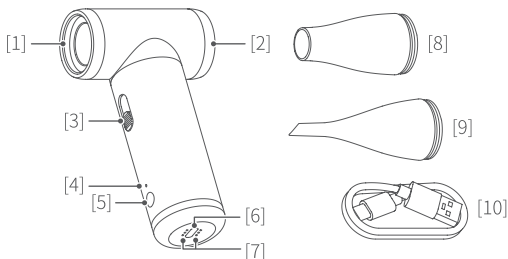

## Uso del prodotto

### 1. Funzione asciugacapelli

Usa direttamente

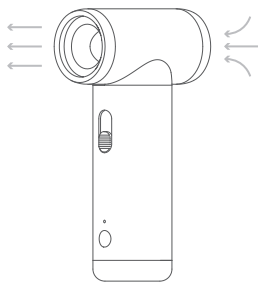

Installa l'asciugacapelli

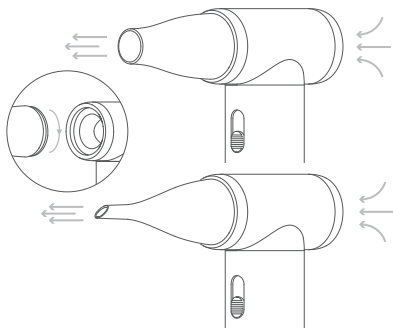

## 2. Accensione / spegnimento

Tenere premuto il pulsante di alimentazione per accendere / spegnere.

Nello stato di accensione, fare clic sul pulsante di alimentazione per mettere in pausa. Fare nuovamente clic singolo per riprendere a lavorare.

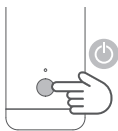

È vietato bloccare l'ingresso dell'aria, l'uscita dell'aria e il foro di dissipazione del calore quando il prodotto è in funzione per evitare danni alla macchina.

## 3. Regolazione della velocità

Far scorrere il pulsante di controllo della velocità per regolare la velocità del vento.





Figura	Velocità di rotazione	Giri/min (Valore di riferimento)
	Alta velocità	101,000±10%
	Bassa velocità	22,500±10%

## 4. Luce dell'indicatore

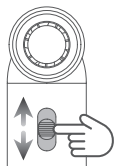

Istruzioni per l'uso in corso	Descrivere
La luce verde è sempre accesa	Stato di accensione
Luce rossa a lampeggio lento	Necessità di ricarica
La luce rossa lampeggia velocemente per spegnersi	Batteria scarica, in procinto di spegnersi/ Richiesta di errore
Indicatore di carica	Descrivere
La luce rosso è sempre accesa	In carica
La luce verde è sempre accesa	Ricarica completa

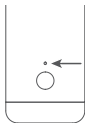
## 5. Protezione intelligente

Nella modalità della pausa, esegui nessuna operazione per 3 minuti, si spegnerà automaticamente.

## 6. Ricarica

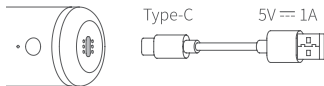

## 7. Modello di parametro

Nome del prodotto: KiCA Jet Fan 2

Modello del prodotto: KiCAAM02

Intervallo di tensione di esercizio: 12.8V~16.8V

Intervallo di temperatura di lavoro: 0°C ~+40°C

Intervallo di temperatura di conservazione: -20°C ~+60°C

Capacità della batteria: 1100mAh

Tempo di carica: circa 3 ore e 30 minuti (5V/1A)

Peso della macchina principale: circa 302g

Dimensione del prodotto: 71.9×37.4×128.9mm

Massima resistenza: circa 4 ore e 30 minuti (ambiente di laboratorio della bassa qualità)

Lista Imballaggio:

Macchina principale×1, Soffiatore grande×1, Soffiatore piccolo×1, Linea di ricarica Type-C×1, Istruzioni×1

---

### Avviso:

Leggere attentamente il manuale di istruzioni prima di utilizzare il prodotto e conservarlo correttamente

Per evitare il rischio di incendio, perdita di proprietà e lesioni personali, assicurarsi di osservare le seguenti precauzioni di sicurezza:

1. Non utilizzare con le mani bagnate
2. È vietato posizionare questo prodotto in un ambiente con spruzzi d'acqua o immersione in acqua.
3. È vietato bloccare l'ingresso e l'uscita dell'aria quando il prodotto è in funzione.
4. È vietato inserire oggetti estranei nell'uscita dell'aria e nell'ingresso dell'aria.
5. È vietato posizionare questo prodotto vicino a una fonte di calore (forno o stufa ecc.) e in un'automobile che sarà posizionata nella stagione calda.
6. Non utilizzare vicino a gas di petrolio o altri prodotti infiammabili (come propellenti, diluenti per vernici, spruzzo, ecc.), altrimenti potrebbero causare esplosioni o incendi.
7. È severamente vietato cadere o scontrarsi, potrebbe danneggiarlo e causare lavori anormali. Se non può essere utilizzato normalmente, si prega di contattare il servizio dopo-vendita subito.

8. Non tirare, torcere, schiacciare o modificare il cavo di ricarica, se il cavo di ricarica è eccessivamente caldo o danneggiato, interrompere immediatamente l'uso del cavo di ricarica.
9. Se il prodotto presenta suoni, odori, temperature elevate o rotazione anomala della pala della ventola, interrompere immediatamente l'uso.
10. Si prega di non smontare l'intero prodotto. Se lo si smonta accidentalmente e si causano lavori anomali, contattare il servizio dopo-vendita e rispedirlo.

### Uso e conservazione:

1. L'aria che esce da questo prodotto è aria fredda. Durante l'uso, tenere i capelli lontani dall'ingresso dell'aria e dall'uscita dell'aria per evitare che i capelli vengano inalati.
2. Non soffiare il flusso d'aria verso occhi, orecchie, bocca e altri organi umani durante l'uso.
3. Non lasciare il prodotto durante l'uso.
4. Non conservare questo prodotto alla portata di bambini e animali domestici.
5. Non conservare e utilizzare questo prodotto in un ambiente umido e soggetto a schizzi d'acqua (come vicino a una vasca da bagno, una doccia, un lavabo o altri contenitori pieni d'acqua).
6. Non utilizzare questo prodotto in un ambiente in cui la temperatura è troppo alta o troppo bassa.
7. Conservare in un luogo ben ventilato e asciutto, al riparo dalla luce solare diretta.

### Manutenzione e protezione:

1. Questo prodotto non è impermeabile, non utilizzare alcol, solvente per unghie o detersivo per pulire questo prodotto. Si consiglia di utilizzare un panno morbido e pulito per pulire il prodotto.
2. Rimuovere regolarmente gli accessori sull'uscita dell'aria e sull'ingresso dell'aria.
3. Non premere o strofinare l'uscita dell'aria e l'ingresso dell'aria con chiodi o oggetti appuntiti.
4. Non sovraccaricare o scaricare la batteria, altrimenti si danneggerà la batteria.

### Precauzioni per lo smaltimento del prodotto:

Le batterie utilizzate in questo prodotto sono risorse riciclabili e rinnovabili. Quando lo smaltisci, consegnalo a un'organizzazione professionale in grado di riciclare e riciclare le batterie ricaricabili. Prima di procedere allo smaltimento dell'apparecchio, è necessario rimuovere la batteria dall'apparecchio; l'apparecchio deve essere spento quando si rimuove la batteria; la batteria deve essere smaltita in modo sicuro.

Procedura per togliere:

1. Utilizzare strumenti professionali per aprire il coperchio dell'interruttore;
2. Tira fuori i terminali dei cavi della batteria dalla scheda madre;
3. Poi utilizzare delle forbici da ferro professionali per tagliare l'involucro ed estrarre la batteria.

## Descrição de produto

- |                                     |                                     |
|-------------------------------------|-------------------------------------|
| [1] Saída de ar                     | [6] Porto de carregamento           |
| [2] Entrada de ar                   | [7] Orifício de dissipação de calor |
| [3] Botão de controle de velocidade | [8] Cabeça soprador grande          |
| [4] Luz indicadora                  | [9] Cabeça soprador pequena         |
| [5] Botão de energia                | [10] Cabo de carga tipo C           |

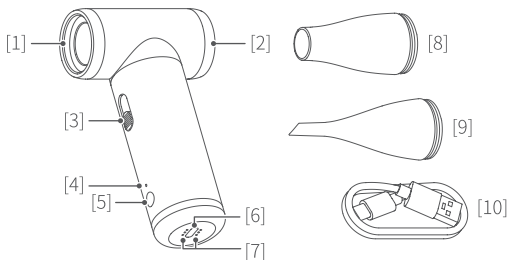

## Uso

### 1. Função de sopro

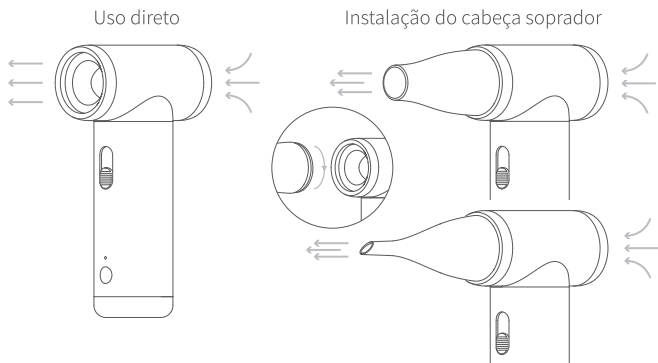

## 2. Ligar/Desligar

Mantenha pressionado o botão de energia para ligar/desligar. Clique no botão de energia para pausar no estado ligado. Clique novamente para retomar a operação.

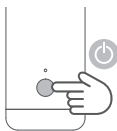

Não bloqueie a entrada e saída de ar e o orifício de dissipação de calor quando o produto estiver funcionando para evitar danos ao aparato.

## 3. Controle de velocidade

Deslize o botão de velocidade para ajustar a velocidade do ar.



Figura	Velocidade de rotação	RPM (valor de referência)
	Alta velocidade	101,000 ± 10%
	Baixa velocidade	22,500 ± 10%

## 4. Luz indicadora



Indicação em uso	Descrição
Luz verde constante	Ligando
A luz vermelha pisca lentamente	Precisa ser carregado
A luz vermelha pisca rapidamente até desligar	Bateria fraca, desligar-se-á automaticamente/ Indicação de falha
Indicação de carga	Descrição
Luz vermelha constante	A carregar
Luz verde constante	Carregamento completo

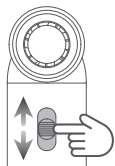
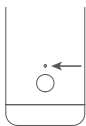

## 5. Proteção inteligente

Desligamento automático se nenhuma operação durante 3 minutos em modo de pausa.

## 6. Carregamento

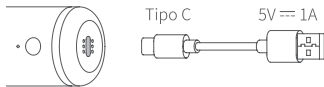

## 7. Especificações

Nome de produto: KiCA Jet Fan 2

Modelo: KiCAAM02

Faixa de tensão operacional: 12.8V~16.8V

Faixa de temperatura de operação: 0°C ~+40°C

Faixa de temperatura de armazenamento: -20°C ~+60°C

Capacidade da bateria: 1100mAh

Duração de carregamento: cerca de 3 horas e 30 minutos (5V/1A)

Peso do unidade principal: cerca de 302g

Tamanho de produto: 71.9×37.4×128.9mm

Autonomia teórica da bateria: cerca de 4 horas e 30 minutos (Teste em ambiente de laboratório sob a baixa velocidade)

Lista de embalagens:

Unidade principal×1, Cabeça soprador grande×1, Cabeça soprador pequena×1, Cabo de carga tipo C×1, Manual de instruções×1

### Nota:

Leia atentamente este manual antes de utilizar o produto e guarde-o em local seguro.

Para evitar o risco de incêndio, danos materiais e lesões pessoais, certifique-se de observar as seguintes precauções de segurança:

1. NÃO o utilize quando as suas mãos estiverem molhadas.
2. NÃO exponha o produto a salpicos ou água encharcada.
3. NÃO bloqueie a entrada e a saída de ar enquanto o produto estiver em operação.
4. NÃO insira objetos estranhos na entrada ou saída de ar.
5. NÃO coloque o produto perto de uma fonte de calor (fogão ou aquecedor, etc.) ou dentro de um carro em um dia quente.
6. NÃO o utilize onde se utilizam artigos inflamáveis (como voláteis, diluentes de tinta, sprays de aerossol, etc.), ou pode causar incêndio ou explosão.
7. NÃO deixe cair nem bata com o produto, pois isso pode danificá-lo e fazer com que funcione anormalmente. Entre em contato com o serviço pós-venda se não puder ser usado

normalmente.

8. NÃO puxe, torça, aperte ou modifique o cabo de carregamento, se o cabo de carregamento estiver anormalmente quente ou danificado, pare de usá-lo imediatamente.
9. Se você ouvir um som anormal, cheirar algo incomum durante o uso, ou o produto estiver superaquecido ou as lâminas funcionarem de forma anormal, pare de usá-lo imediatamente.
10. NÃO desmonte todo o aparelho, se você acidentalmente desmontá-lo e causar um funcionamento anormal, entre em contato com o serviço pós-venda para devolvê-lo.

### Uso e armazenamento:

1. O ar que sai deste produto é ar frio. Ao usar o produto, mantenha o cabelo longe da saída e entrada de ar para evitar que o cabelo seja inalado.
2. NÃO sopre o fluxo de ar em direção aos olhos, ouvidos, boca e ou outras áreas sensíveis.
3. NÃO deixe o produto enquanto o estiver usando.
4. Mantenha o produto fora do alcance de crianças e animais domésticos.
5. NÃO coloque ou armazene o produto onde ele possa cair ou ser puxado para dentro de uma banheira ou pia.
6. NÃO use o produto quando a temperatura estiver muito alta ou muito baixa.
7. Quando não estiver em uso, o produto deve ser armazenado em local bem ventilado e seco, evitando a luz solar direta.

### Manutenção:

1. Este produto não é à prova d'água. NÃO use líquidos detergentes como álcool, xampu para unhas ou detergente. Use apenas um pano macio e seco para limpá-lo.
2. Remova regularmente objetos estranhos na saída e na entrada de ar.
3. NÃO pressione ou esfregue a saída ou entrada de ar com pregos ou objetos pontiagudos.
4. NÃO sobrecarregue ou descarregue demais as baterias, pois isso causará danos às células da bateria.

### Precauções ao descartar o produto:

As baterias utilizadas neste produto são um recurso reciclável. Ao descartar o produto, entregue-o a uma organização profissional que possa reciclar as baterias recarregáveis. Antes de descartar o produto, desligue-o e retire-lhe a bateria de íões de lítio seguindo os passos abaixo indicados. A bateria deve ser descartada em segurança.  
Etapas:

1. Levante a tampa do interruptor com uma ferramenta especializada.
2. Retire os terminais do cabo da bateria da placa principal.
3. Corte a caixa com uma tesoura de ferro profissional e retire as baterias.

## О продукте

- |                                 |                                    |
|---------------------------------|------------------------------------|
| [1] Поддувальное отверстие      | [6] Порт для зарядки               |
| [2] Воздухозаборник             | [7] Охлаждающее отверстие          |
| [3] Кнопка регулировки скорости | [8] Большая поддувальная головка   |
| [4] Индикаторная лампа          | [9] Маленькая поддувальная головка |
| [5] Кнопка питания              | [10] Кабель для зарядки Type-C     |

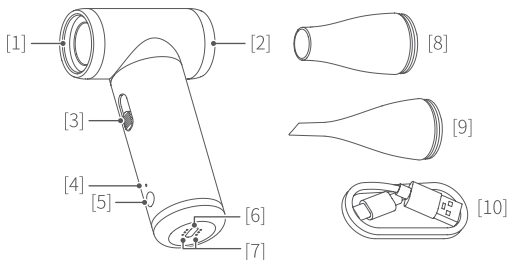

## Использовать

### 1. Функция продува

Прямое использование

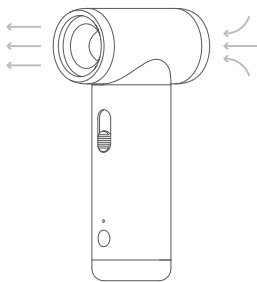

Установить головку продува

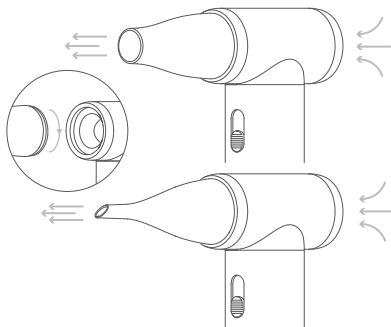

## 2. Включение/выключение

Нажать и удерживать кнопку питания для включения/выключения.  
В состоянии включения нажать кнопку питания, чтобы сделать паузу. Нажать еще раз, чтобы возобновить рабочее состояние.

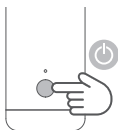

Запрещается блокировать отверстие для впуска, поддувальное отверстие и охлаждающее отверстие при работе продукта, чтобы избежать разрушения машины.

## 3. Регулирование скорости

Сдвигать кнопку регулировки скорости, можно отрегулировать скорость воздуха.

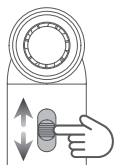

Графическое представление	Скорость вращения	Об/мин (исходное значение)
	Высокая скорость	101,000±10%
	Низкая скорость	22,500±10%

## 4. Индикаторная лампа

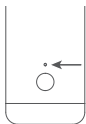

Инструкции при использовании	Описание
Зеленый свет всегда горит	Состояние включения
Красный свет медленно мигает	Нужно заряжать
Красный свет мигает до тех пор, пока не погаснет	Низкий заряд батареи, сразу выключить/ Подсказка о неисправности
Инструкции при зарядке	Описание
Красный свет всегда горит	Зарядка
Зеленый свет всегда горит	Зарядка завершена

## 5. Интеллектуальная защита

В режиме паузы, если в течение 3 минут не будет никакой операции, он автоматически выключится.

## 6. Зарядка

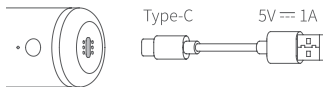

## 7. Параметры

Наименование продукта: KiCA Jet Fan 2

Модель продукта: KiCAAM02

Диапазон рабочих напряжений: 12.8V~16.8V

Диапазон рабочих температур: 0°C ~+40°C

Диапазон температур хранения: -20°C ~+60°C

Емкость аккумулятора: 1100mAh

Время зарядки: около 3 часов 30 минут (5V/1A)

Вес хоста: около 302g

Размер продукта: 71.9×37.4×128.9mm

Теоретическое время автономной работы: около 4 часов 30 минут (при низкой передаче, лабораторные условия)

### Упаковочный перечень:

Хост × 1, Большая поддувальная головка × 1, Маленькая поддувальная головка × 1, Кабель для зарядки Type-C × 1, Руководство × 1

---

### Внимание:

Внимательно прочтите данное руководство и храните его должным образом перед использованием продукта.

Во избежание риска пожара, потери имущественных прав и получения травм, обязательно соблюдайте следующие меры предосторожности:

1. Запрещается использовать его, когда руки мокрые.
2. Запрещается помещать данный продукт в среду, подверженную разбрызгиванию или затоплению.
3. Запрещается блокировать воздухозаборник и поддувальное отверстие при работе продукта.
4. Запрещается вставлять посторонние предметы в поддувальное отверстие и воздухозаборник.
5. Запрещается ставить данный продукт рядом с источником тепла (плитой, обогревателем и так далее) и в машине в жаркий день.
6. Не используйте его вблизи нефтяного газа или других легковоспламеняющихся продуктов (таких как летучие вещества, растворители для краски, аэрозоли и так далее), в противном случае это может привести к взрыву или пожару.

7. Строго запрещается падать или сталкиваться, что может привести к его повреждению и вызвать аномалию работы. Если ненормально использовать, своевременно свяжитесь со службой послепродажного обслуживания.
8. Не тяните, не скручивайте, не сжимайте и не модифицируйте кабель для зарядки энергично, если кабель для зарядки слишком горячий или поврежден, немедленно прекратите его использование.
9. Если продукт имеет ненормальный шум, запах, высокую температуру и ненормальное вращение лопастей вентилятора, немедленно прекратите его использование.
10. Не разбирайте всю машину продукта, если случайная разборка приведет к аномальной работе, свяжитесь со службой послепродажного обслуживания, чтобы отправить ее обратно.

### Использование и хранение:

1. Выходным воздухом данного продукта является холодный воздух. При использовании держите волосы подальше от поддувального отверстия и воздухозаборника, чтобы избежать вдыхания волос.
2. Не вдуйте воздух в глаза, уши, рот и другие органы человека при использовании.
3. Не оставляйте продукт при использовании.
4. Не храните данный продукт в местах, где с ним могут соприкоснуться дети и домашние животные.
5. Не храните данный продукт во влажной среде и в местах, подверженных воздействию брызг (например, вблизи наполненных водой ванн, душевых комнат, умывальников или других емкостей, наполненных водой).
6. Не используйте данный продукт в среде со слишком высокой или слишком низкой температурой.
7. Храните его в хорошо проветриваемом, сухом месте вдали от прямых солнечных лучей.

### Техническое обслуживание и уход:

1. Данный продукт не является водонепроницаемым, не используйте для чистки данного продукта жидкости с чистящими свойствами, такие как спирт, лак для ногтей или моющее средство. Для чистки продукта рекомендуется использовать чистую мягкую ткань.
2. Регулярно удалите налет с поддувального отверстия и воздухозаборника.
3. Не нажимайте и не трите поддувальное отверстие и воздухозаборник гвоздями или острыми предметами.
4. Не заряжайте и не разряжайте аккумулятор, в противном случае это может привести к повреждению гальванического элемента.

### Меры предосторожности при утилизации продукта:

Аккумулятор, используемый в данном продукте, является возобновляемым ресурсом. После утилизации, передайте его профессиональной организации, которая может перерабатывать и утилизировать аккумуляторные батареи для утилизации. Перед утилизацией аппарат необходимо извлечь из него аккумулятор; при извлечения аккумулятора аппарат должен быть выключен; аккумулятор следует утилизировать безопасно.

Шаги извлечения:

1. Открыть крышку выключателя с помощью профессиональных инструментов;
2. Отсоединить клемму аккумулятора от материнской платы;
3. С помощью профессиональных железных ножниц разрезать корпус и извлечь аккумулятор.

## 製品の紹介

- |            |                    |
|------------|--------------------|
| [1] 吹出口    | [6] 充電ポート          |
| [2] 吸気口    | [7] 放熱孔            |
| [3] スピードキー | [8] 大ブローヘッド        |
| [4] ランプ    | [9] 小ブローヘッド        |
| [5] 電源ボタン  | [10] Type-C 充電ケーブル |

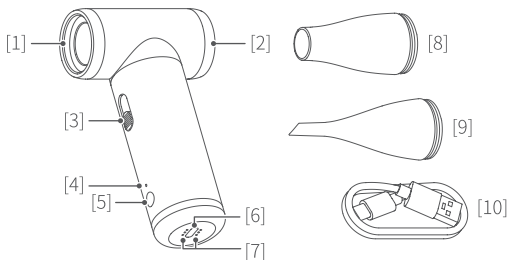

## 使用

### 1. ブロー機能

そのまま使用する

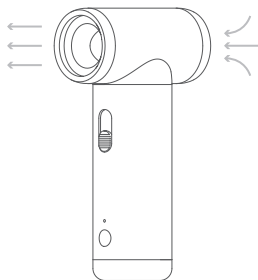

ブローヘッドを取り付ける

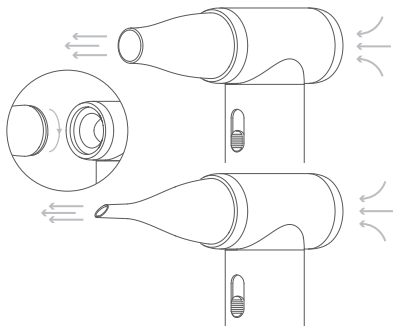

## 2. 電源オン / オフ

電源ボタンを長押しすると電源をオン / オフすることができる。  
電源オンの状態で電源ボタンをクリックすると一時停止する。もう一度シングルクリックすると、作業状態を復元する。

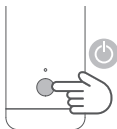

製品の作業中に吸気口、ドライヤーと放熱孔を塞ぐことを禁止し、機械が破壊されないようにする。

## 3. スピードを調整する

スピードボタンをスライドして風速の大きさを調節することができる。

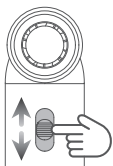

アイコン	回転速度	回転 / 分 (参考値)
	高速	101,000±10%
	低速	22,500±10%

## 4. ランプ

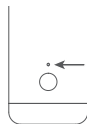

使用中を指示する	説明
青ランプが常に点灯する	電源オン状態
赤ランプはスローフラッシュする	充電が必要
赤ランプが消灯するまで点滅する	低電力、電源がもうすぐ切れる / 故障のヒント
充電中を指示する	説明
赤ランプは常に点灯する	充電中
青ランプが常に点灯する	充電完了



## 5. インテリジェント保護

一時停止モードでは、3分間操作がないと自動的にシャットダウンします。

## 6. 充電

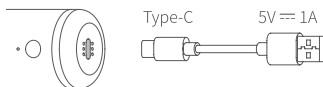

## 7. 仕様

製品名: KiCA Jet Fan 2

品番: KiCAAM02

動作電圧範囲: 12.8V~16.8V

動作温度範囲: 0°C ~+40°C

記憶温度範囲: -20°C ~+60°C

電池容量: 1100mAh

充電時間: 約3時間30分 (5V/1A)

マスタ重量: 約302g

製品サイズ: 71.9×37.4×128.9mm

理論航続時間: 約4時間30分 (低級、実験室環境)

### 梱包明細書:

マスタ×1, 大ブローヘッド×1, 小ブローヘッド×1,

Type-C 充電ケーブル×1, 取扱説明書×1

### 注意:

製品を使用する前にこの取扱説明書を熟読して保管してください。

火災、物権損失、人身傷害の危険を回避するために、次の安全上の注意事項を必ず守ってください。

1. 手が濡れている場合の使用を禁止しています。
2. 本製品を水がかかり、浸水環境に設置することを禁止しています。
3. 製品の作業中に吸気口と吹出口を塞ぐことを禁止しています。
4. 吸気口と吹出口への異物の挿入を禁止しています。
5. 本製品を熱源（ストーブやヒーターなど）に近い場所や暑い日の車中に置くことは禁止しています。
6. 爆発や火災の原因になる可能性があるため、石油ガスやその他の可燃物（揮発剤、塗料希釈剤、スプレーなど）の近くでは使用しないでください。
7. 破損させ、作業異常を引き起こす可能性があるため、落下や衝突を厳禁しています。正常に使用できない場合は、速やかにアフターサービスに連絡してください。
8. 充電ケーブルを強く引き抜いたり、ねじったり、押ししたり、改造したりしないでください。充電ケーブルの発熱異常、損傷があった場合、すぐに充電ケーブルの使用を中止してください。

9. 製品に異音、異臭、高温、羽根の回転異常が発生した場合は、直ちに使用を中止してください。
10. 製品全体を分解しないでください。誤って分解して作業異常になった場合は、アフターサービスに連絡して送ってください。

### **使用及び保管：**

1. 本製品の吹出口からの風は冷たい風である。使用するときは、髪が吸い込まれないように、吹出口、吸気口から髪を遠ざけてください。
2. 使用時に目、耳、口などの人体器官に気流を当てないでください。
3. 使用中、使用者は製品から離れないでください。
4. 本製品をお子様やペットの手の届かないところに置いてください。
5. 湿気のある環境、水がかかりやすい環境で本製品（水を入れる浴槽、シャワー室、洗面器、その他の水を入れる容器の近くなど）を使用しないでください。
6. 温度の高すぎるか、低すぎる環境で本製品を使用しないでください。
7. 換気がよく、乾燥し、直射日光が当たらない場所に保管してください。

### **保守及びメンテナンス：**

1. 本製品は防水ではないもので、アルコール、マニキュア落とし、洗剤などの洗浄機能付き液体を使用して本製品を洗浄しないでください。清潔な柔らかい布で製品を清潔にすることをお勧めします。
2. 吹出口と吸気口の付着物を定期的に除去してください。
3. 爪や尖った物体などで吹出口や吸気口を押しったり擦ったりしないでください。
4. バッテリーを過充または過放電しないでください。そうしないと、バッテリーに損傷恐れがあります。

### **製品廃棄時の注意事項：**

本製品に使用されている電池は、リサイクル可能な再生資源です。廃棄する際は、充電式電池の回収再生処理が可能な専門機関に渡して処理してください。器具を廃棄する前に、電池を器具から取り出さないでください。電池を取り出す時、器具は必ず電源を切ります。電池は安全に処理してください。

#### **取出手順：**

1. 専門工具でスイッチカバーを開けます；
2. 電池リード端子をマザーボードから引き抜きます；
3. さらに専門の鉄挟みでケースを切り、電池を取り出します。

제품소개

- |             |                   |
|-------------|-------------------|
| [1] 공기 배출구  | [6] 충전단자          |
| [2] 공기 흡입구  | [7] 열 방출구         |
| [3] 속도 조절버튼 | [8] 노즐            |
| [4] 전원 표시등  | [9] 튜브 노즐         |
| [5] 전원버튼    | [10] Type-C 충전케이블 |

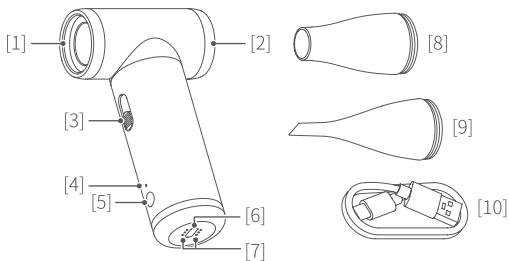

제품사용

1. 사용방법

바로 사용

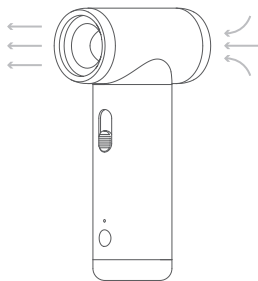

노즐 장착

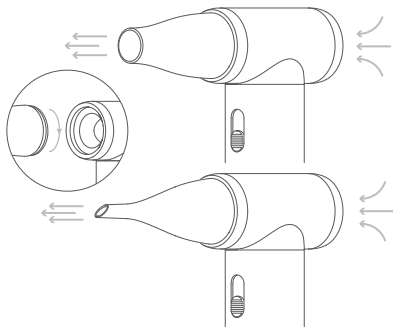

## 2. 전원 ON / OFF

전원버튼 길게 누르면 ON / OFF 가능.

전원을 켜 상태에서 전원버튼을 짧게 한번 누르면 바로 정지되며, 다시 한번 누르면 사용상 태로 회복됩니다.

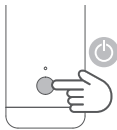

제품 사용 시 기기 손상을 피하기 위해, 공기 배출구, 공기 흡입구, 방열구를 막지 마세요.

## 3. 속도조절

속도 조절 버튼을 슬라이브 방식으로 풍속크기를 조절합니다.

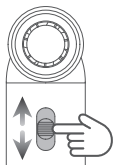

이미지	회전속도	회전 / 분 (참고치)
	고속	101,000 ± 10%
	저속	22,500 ± 10%

## 4. 표시등

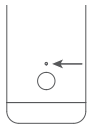

사용시 표시	설명
길게 초록등	작동상태
짧게 빨간등	충전필요
빠르게 반짝이며 빨간등으로 꺼짐	전량낮음, 꺼짐예정 / 고장알림
충전중 표시	설명
길게 빨간등	충전중
길게 초록등	충전완료

## 5. 스마트 보호

정시상태에서 3 분간 동작이 없을 경우, 자동 OFF 됩니다.

## 6. 충전

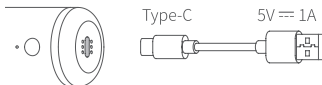

## 7. 제품 사양

제품명 : KiCA Jet Fan 2

제품모델 : KiCAAM02

동작 전압범위 : 12.8V~16.8V

사용 온도범위 : 0℃ ~+ 40℃

보관 온도범위 : -20℃ ~+60℃

배터리용량 : 1100mAh

충전시간 : 약 3-30 분 (5V/1A)

본체무게 : 약 302g

제품크기 : 71.9 × 37.4 × 128.9mm

최대 사용시간 : 저속단계 - 약 4-30 분

### 패키지구성 :

본체×1, 노즐×1, 튜브노즐×1, Type-C 충전케이블×1, 설명서×1

### 주의사항 :

제품 사용전에 본 설명서를 자세히 확인 및 보관 부탁드립니다.

화재, 사용손상 및 신체위험을 피하기위해, 하단 안전주의사항을 준수하시기 부탁드립니다.

1. 손에 물기가 있거나 습한상태에서 사용을 금지하세요.
2. 본 제품에 물을 튀기거나 잠기는 환경에서 사용을 금지하세요.
3. 제품 사용시, 공기 배출구 / 흡입구를 막지마세요.
4. 공기 배출구 / 흡입구에 이물질을 투입하지마세요.
5. 본제품을 열원 (난로, 히터 등) 을 가까이하지 마세요. 또는 여름에 자동차안에 놓지마세요.
6. LPG 또는 이화성물질 ( 예 : 휘발제, 도료 희석제, 분무기 등 ) 인근에서 사용하지마세요. 폭발 및 화재 가능성이 있습니다.
7. 떨어뜨리거나 충격금지, 기기 손상으로 사용이상이 생길 수 있습니다. 정상사용이 불가능한 경우 바로 사용 금지하세요.
8. 제품을 잡아 당기거나, 뒤틀리기, 찌기, 충전선 개조를 금지합니다. 만약 충전케이블 발열 이상 또는 손상 시, 바로 사용을 금지하세요.
9. 제품에서 소리가 나거나, 냄새, 고온, 팬 회전이상 시 바로 사용을 금지하세요.
10. 제품을 분해하지마세요. 만약 분해시 사용이상이 되면, 바로 고객센터로 연락하여 회수 수리하세요.

### 사용 및 보관 :

1. 본 제품은 냉풍 배출 사용시 최대한 머리를 배출구, 흡입후에서 멀어주세요.
2. 사용시 바람이 눈, 귀, 입 등 인체기관으로 들어가지 않도록 조심하세요.
3. 제품 사용시, 제품 멀리 떨어지지 마세요.
4. 본 제품을 유아, 아동의 손이 쉽게 닿지 않는 곳에 보관하세요.
5. 습한 환경 또는 물이 쉽게 튀는 환경에서 사용 금지하세요. ( 예 : 욕조, 샤워실, 샤워, 세면대, 및 기타 물 담은 용기 근처 )
6. 온도가 너무 높거나 낮은 환경에서 사용을 금지하세요.
7. 통풍 잘되고 건조하며, 직사광선을 피하는 곳에 보관하세요.

### 유지 및 관리 :

1. 본 제품은 방수가 되지않습니다. 알코올, 네일리무버 또는 세제 등 청결기능을 가진 액체로 세척하지 마세요.
2. 정기 배출구 / 흡입구에 이물질을 제거해주세요.
3. 네일 또는 날카로운 물건으로 배출구 및 흡입구를 누르지마세요.
4. 과충전 또는 과사용을 하지마세요. 배터리 손상에 원인이됩니다.

### 제품 폐기 시 주의사항 :

본 제품에 사용되는 배터리는 재활용 가능한 재생 물질입니다.

폐기 시에는 충전식 배터리의 회수 및 재생 처리가 가능한 전문 기관에 보내주세요.

기기를 폐기하기 전에 반드시 기기에서 배터리를 꺼내야 하며, 배터리를 꺼낼 때는 기기의 전원을 꺼야 하며, 배터리는 안전하게 폐기해야 합니다.

꺼내기 단계 :

1. 전문적인 도구를 사용하여 스위치 덮개를 비틀어 엽니다.
2. 배터리 리드 단자를 메인 기관에서 빼냅니다.
3. 그런 다음 전문 철가위를 사용하여 케이스를 자르고 배터리를 꺼냅니다.

## Informacje ogólne

- |                                  |                                    |
|----------------------------------|------------------------------------|
| [1] Wylot powietrza              | [6] Port ładowania                 |
| [2] Wlot powietrza               | [7] Otwory do odprowadzania ciepła |
| [3] Przycisk regulacji prędkości | [8] Duża dysza                     |
| [4] Wskaźnik                     | [9] Mała dysza                     |
| [5] Przycisk zasilania           | [10] Kabel typu C                  |

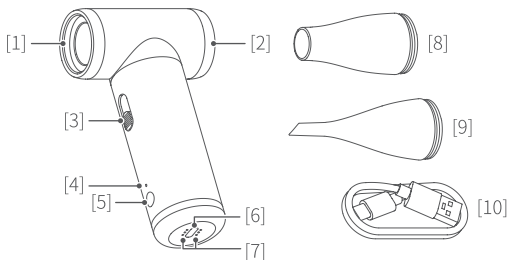

## Zacznij używać

### 1. Przedmuchiwanie pyłu

Stosować bezpośrednio

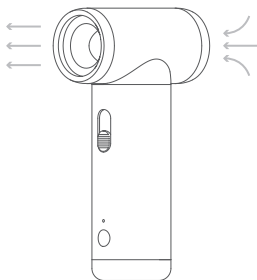

Włóż dyszę

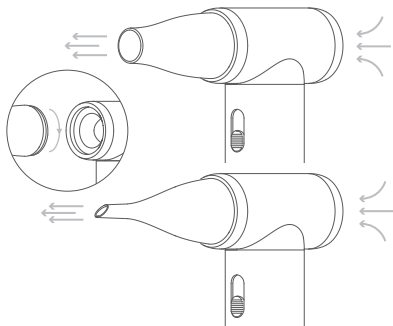

## 2. Włączenie/wyłączenie zasilania

Przytrzymaj przycisk zasilania, aby włączyć/wyłączyć urządzenie. Naciśnij raz przycisk zasilania po włączeniu zasilania, aby przejść do trybu czuwania. Naciśnij go ponownie, aby uruchomić urządzenie ponownie.

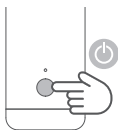



Podczas użytkowania urządzenia nie wolno zastaniać wlotu i wylotu powietrza ani otworów odprowadzających ciepło, gdyż może to spowodować jego uszkodzenie.

## 3. Regulacja prędkości

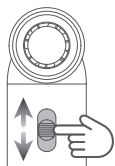
Przesuń przycisk regulacji prędkości, aby dostosować prędkość wiatru.



Rysunek	Prędkość obrotowa	Obroty na minutę (wartość referencyjna)
	Duża prędkość	101,000±10%
	Mała prędkość	22,500±10%

## 4. Wskaźnik

Wskaźnik podczas używania	Opis
Stałe światło zielone	Włączenie zasilania
Czerwona kontrolka miga powoli	Potrzebne ładowanie
Czerwona kontrolka miga szybko, a następnie wyłącza się	Niskie zasoby energii - nastąpi automatyczne wyłączenie zasilania/ Ostrzeżenie o nieprawidłowym działaniu
Wskaźnik podczas ładowania	Opis
Czerwona kontrolka świecąca na stałe	Ładowanie
Stałe światło zielone	Ładowanie zakończone

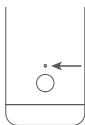



## 5. Inteligentna ochrona

Produkt automatycznie wyłączy się, jeśli w ciągu 3 minut w trybie czuwania nie zostanie wykonana żadne działanie.

## 6. Ładowanie

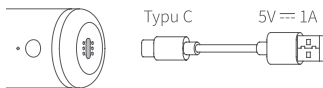

## 7. Specyfikacje

Nazwa produktu: KiCA Jet Fan 2

Model: KiCAAM02

Zakres napięcia roboczego: 12.8V~16.8V

Zakres temperatury pracy: 0°C ~+40°C

Zakres temperatury przechowywania: -20°C ~+60°C

Pojemność baterii: 1100mAh

Czas ładowania: około 3 godz. i 30 min. (5V/1A)

Waga: około 302g

Rozmiar: 71.9×37.4×128.9mm

Maks. czas pracy: około 4 godz. i 30 min. (testowano w laboratorium przy małej prędkości)

Lista przedmiotów w opakowaniu:

Główny korpus×1, Duża dysza×1, Mała dysza×1, Kabel typu C×1, Instrukcja×1

### **Ostrzeżenia:**

Proszę uważnie przeczytać i zachować niniejszą skróconą instrukcję obsługi.

Aby zmniejszyć ryzyko pożaru, poważnych obrażeń i szkód materialnych, podczas użytkowania produktu należy przestrzegać następujących wskazówek bezpieczeństwa:

1. NIE używaj produktu, gdy masz mokre ręce.
2. NIE WOLNO umieszczać produktu w środowisku, w którym może się zachłapać lub zamoczyć.
3. Nie wolno zasłaniać wlotu i wylotu powietrza urządzenia podczas jego użytkowania.
4. Urządzenia nie należy upuszczać ani wkładać żadnych przedmiotów do wlotu lub wylotu powietrza.
5. NIE należy pozostawiać produktu w pobliżu źródeł ciepła takich jak piec lub grzejniki. NIE pozostawiaj produktu wewnątrz pojazdu w gorące dni.
6. NIE należy używać produktu w miejscach, w których używane są łatwopalne substancje (np. gaz, rozcieńczalnik do farb, spray itp.), gdyż może to doprowadzić do pożaru lub wybuchu.
7. NIE należy upuszczać produktu ani nim uderzać, gdyż może to spowodować jego

uszkodzenie i nieprawidłowe działanie. Jeśli produkt nie może być stosowany w normalny sposób, prosimy o kontakt z obsługą posprzedażową w odpowiednim czasie.

8. Nie należy ciągnąć za kabel ładowania ani go owijać, ścisnąć czy modyfikować. Nie należy używać kabla do ładowania, jeśli jest uszkodzony.

9. Jeśli podczas użytkowania usłyszysz nietypowy dźwięk, poczujesz nietypowy zapach, produkt będzie się przegrzewał lub łopatki będą działać nieprawidłowo, natychmiast zaprzestań używania produktu.

10. Nie wolno w żaden sposób rozkręcać produktu. Jeśli przypadkowo rozkręcisz produkt i nie będzie działał prawidłowo, zwróć go do centrum serwisowego w celu sprawdzenia ewentualnej naprawy.

### **Użytkowanie i przechowywanie:**

1. Powietrze z portu nadmuchowego produktu jest chłodne. Podczas używania produktu należy trzymać włosy z dala od wlotu i wylotu powietrza.

2. Nie należy kierować powietrza w stronę oczu, uszu, ust lub innych wrażliwych miejsc.

3. Produktu nie wolno pozostawiać bez nadzoru, jeśli zasilanie jest włączone.

4. Produkt należy przechowywać w miejscu niedostępnym dla dzieci i zwierząt domowych.

5. Nie należy używać produktu w wilgotnym środowisku lub w miejscach, w których występuje rozprysk wody (np. w pobliżu wanny, kabiny prysznicowej, umywalki lub innych pojemników z wodą).

6. Nie wolno używać produktu, gdy temperatura jest zbyt wysoka lub zbyt niska.

7. Jeśli produkt nie jest używany, należy go przechowywać w dobrze wentylowanym i suchym miejscu oraz unikać bezpośredniego działania promieni słonecznych.

### **Konserwacja:**

1. Produkt nie jest wodoodporny. NIE należy stosować płynnych środków czyszczących (np. alkoholu, zmywacza do paznokci, detergentów itp.). Do czyszczenia należy wyłącznie stosować miękką i suchą ściereczkę.

2. Należy regularnie usuwać zanieczyszczenia z okolic wlotu i wylotu powietrza.

3. NIE należy stosować gwoździ ani innych ostrych przedmiotów w celu naciskania, pocierania lub przebijania wlotu i wylotu powietrza, gdyż mogłyby spowodować uszkodzenie produktu.

4. NIE WOLNO nadmiernie ładować lub rozładowywać baterię, gdyż spowoduje to jej uszkodzenie.

### **Środki ostrożności przy utylizacji produktu:**

Wykorzystywana przez produkt bateria litowo-jonowa jest cennym surowcem nadającym się do recyklingu. Utylizację baterii należy zlecić to profesjonalnej firmie, która zajmuje się ich recyklingiem baterii wielokrotnego ładowania. Przed utylizacją produktu należy go wyłączyć i wyjąć z niego baterię litowo-jonową, wykonując poniższe czynności. Baterię należy zutylizować w bezpieczny sposób.

Kroki:

1. Zdemontuj obudowę górną przy pomocy profesjonalnego narzędzia;

2. Wyciągnij zaciski baterii z płytki drukowanej;

3. Za pomocą profesjonalnego noża odetnij dolną obudowę, a następnie wyjmij baterię.

## Find More Features



Website



Youtube



Facebook

## 解锁更多玩法



微信小程序



抖音



微信



微博



快手

This document is subject to change without notice.

说明书内容如有更新，恕不另行通知。

Der Inhalt der Betriebsanleitung kann ohne vorherige Ankündigung aktualisiert werden.

Le contenu du manuel peut être modifié sans préavis.

Este manual está sujeto a cambios sin previo aviso.

Il contenuto del manuale è soggetto ad aggiornamenti senza preavviso.

Este documento está sujeto a cambios sin previo aviso.

Этот документ может быть изменен без предварительного уведомления.

本取扱説明書の内容は予告なしに変更される場合があります。

이 설명서의 내용은 예고 없이 업데이트될 수 있습니다.

Zawartość podręcznika może być aktualizowana bez wcześniejszego powiadomienia.



## Warranty Card / 售后服务卡

Product Model

产品型号

---

Serial Number

序列号

---

Purchase Date

购买日期

---

Customer Name

客户姓名

---

Customer Tel

客户电话

---

Customer Email

客户邮箱

---

### Warranty:

1. Within one year from the date of selling, the product is malfunctioning under normal due to non-artificial reasons.
2. The malfunction of the product is not caused by artificial reasons such as unauthorized disassemble or conversion or addition.
3. The buyer is able to provide the certificate of maintenance service: the warranty card, the legitimate receipts, invoices, or screenshot of purchasing.

### The followings cases are not included under the warranty:

1. Unable to provide legitimate receipt and warranty card with buyer's info.
2. The damage caused by human or irresistible factor.

More details about after-sales policy, please refer to after-sales page on website:

<https://www.kica-tech.com/en/support>

\* Our company reserves the right of final interpretation on the above-mentioned after sales terms and limitations.

### 保修范围:

1. 自购买之日起, 产品主体在 1 年内, 产品在正常使用情况下出现非人为的性能故障。
2. 无擅自拆机、无擅自改装或加装产品、其它非人为引起的故障。
3. 可提供保修服务凭证: 保修卡, 正规发票, 单据或购买截图。

### 以下情况不在保修范围内:

1. 不能提供正规购买凭证和填写详细信息的保修卡。
2. 人为或不可抗因素造成的损害。

更多保修细则以售后政策为准: <https://www.kica-tech.com/cn/support>

\* 本公司保留对上述售后条款和限制进行最终解释的权利。

QUALIFIED  
CERTIFICATE  
合格证

Checker  
检验员  
Production Date  
生产日期









Guilin Feiyu Technology Incorporated Company  
桂林飞宇科技股份有限公司

[www.kica-tech.com](http://www.kica-tech.com) | [service@kica-tech.com](mailto:service@kica-tech.com) | Tel +86 773-2320865 电话 400-990-6118